Comfort-Aire®

Century®

MARS®
Delivering Confidence

MANUEL DE LA TÉLÉCOMMANDE

Climatiseurs à traitement d'air

Modèle

B-VMH18, série 24AV-1

REMARQUE IMPORTANTE :

Merci d'avoir acheté notre climatiseur.

Veuillez lire attentivement le présent manuel avant d'utiliser
votre nouveau climatiseur.

Veillez à conserver ce manuel pour consultation ultérieure.

Table des matières

Spécifications de la télécommande	03
Utilisation de la télécommande	04
Touches et fonctionnalités	05
Témoins de l'écran de la télécommande	09
Utilisation des fonctions de base	10
Utilisation des fonctions avancées	13

Spécifications de la télécommande

Modèle	RG10G(D2)/BGEFU1, RG10G1(D2)/BGEFU1, RG10G2(D2)/BGEFU1, RG10G3(D2)/BGEFU1, RG10F(D2)/BGEF, RG10F1(D2)/BGEF, RG10F2(D2)/BGEFU1, RG10F3(D2)/BGEFU1
Tension nominale	3 V (piles sèches R03/LR03 × 2)
Plage de réception du signal	8 m
Environnement	-5 °C à 60 °C (23 °F à 140 °F)

Guide de démarrage rapide

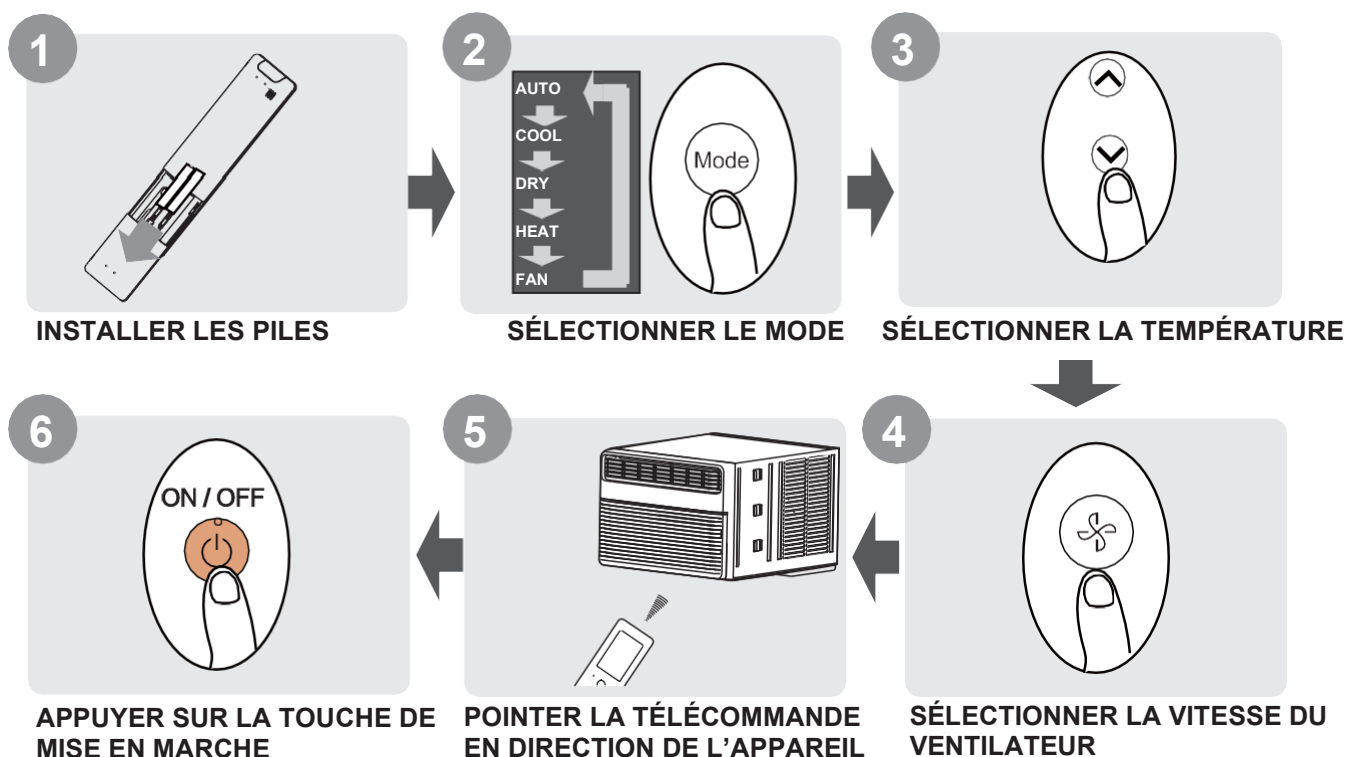

VOUS N'ÊTES PAS SÛR DE L'UTILITÉ D'UNE FONCTION?

Reportez-vous aux sections <433> **Utilisation des fonctions de base** et **Utilisation des fonctions avancées** de ce manuel pour une description détaillée de l'utilisation de votre climatiseur.

NOTE SPÉCIALE

- Le modèle des touches de votre appareil peut légèrement différer de l'exemple illustré.
- Si le module intérieur ne dispose pas d'une fonction particulière, appuyer sur la touche de la télécommande de cette fonction n'aura aucun effet.
- Lorsqu'il y a des différences importantes entre le « Manuel de la télécommande » et le « MANUEL DE L'UTILISATEUR » sur la description des fonctions, la description du « MANUEL DE L'UTILISATEUR » prévaut.

Utilisation de la télécommande

Insertion et remplacement des piles

Votre climatiseur peut être fourni avec deux piles (certains appareils). Installez les piles dans la télécommande avant de l'utiliser.

1. Faites glisser le couvercle arrière de la télécommande vers le bas, exposant le compartiment des piles.
2. Insérez les piles en faisant attention à faire correspondre les extrémités (+) et (-) avec les symboles à l'intérieur du compartiment des piles.
3. Remettez le couvercle en place en le faisant glisser.

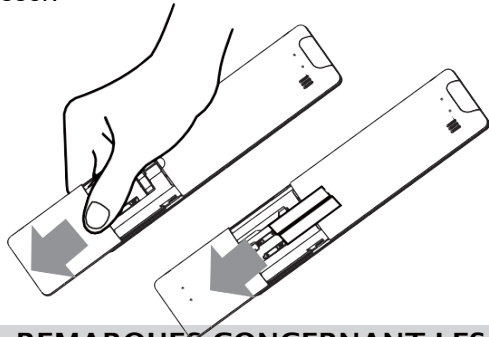

REMARQUES CONCERNANT LES PILES

Pour une performance optimale du produit :

- Ne mélangez pas d'anciennes et de nouvelles piles, ou des piles de différents types.
- Ne laissez pas de piles dans la télécommande si vous ne prévoyez pas d'utiliser l'appareil pendant plus de 2 mois.



MISE AU REBUT DES PILES

Ne jetez pas les piles avec les déchets municipaux non triés. Consultez la réglementation locale pour une mise au rebut des piles adaptée.

CONSEILS CONCERNANT L'UTILISATION DE LA TÉLÉCOMMANDE

- La télécommande doit être utilisée dans un rayon de 8 mètres autour de l'appareil.
- L'appareil émet un bip à la réception d'un signal de la télécommande.
- Les rideaux, d'autres matériaux et la lumière solaire directe peuvent interférer avec le récepteur de signal infrarouge.
- Retirez les piles si vous n'utilisez pas la télécommande pendant plus de 2 mois.

REMARQUES CONCERNANT L'UTILISATION DE LA TÉLÉCOMMANDE

L'appareil doit être conforme aux réglementations nationales et locales.

- Au Canada, il doit être conforme à la norme CAN ICES-3(B)/NMB-3(B).
- Aux États-Unis, cet appareil est conforme à la section 15 du règlement FCC. Le fonctionnement est soumis aux deux conditions suivantes :
 - (1) Cet appareil ne doit pas causer d'interférences nuisibles et.
 - (2) cet appareil doit accepter toute interférence reçue, y compris les interférences pouvant entraîner un fonctionnement non souhaité.

Ce matériel a été testé et répond aux exigences relatives aux appareils numériques de catégorie B, selon la section 15 du règlement FCC. Ces exigences sont conçues pour fournir une protection raisonnable contre les interférences nuisibles dans un environnement domestique.

Ce matériel génère, utilise et peut émettre de l'énergie radio électrique et peut, en cas d'installation ou d'utilisation non conforme aux instructions, engendrer des interférences nuisibles au niveau des communications radio.

Cependant, il n'existe aucune garantie que des interférences ne se produiront pas dans une installation particulière. Si ce matériel cause des interférences nuisibles à la réception des signaux de radio ou de télévision, ce qui peut être détecté en mettant l'appareil sous et hors tension, l'utilisateur peut essayer d'éliminer les interférences en suivant l'une ou plusieurs des mesures suivantes :

- Réorientez ou déplacez l'antenne de réception.
- Augmentez la distance séparant le matériel du récepteur.
- Connectez le matériel à une prise de courant faisant partie d'un autre circuit que celui sur lequel est branché le récepteur.
- Contactez le détaillant ou un technicien de radiotélévision expérimenté si vous avez besoin d'aide.
- Les changements et modifications non approuvés par la partie responsable de la conformité pourraient annuler l'autorité de l'utilisateur pour utiliser l'équipement.

Touches et fonctionnalités

Avant de commencer à utiliser votre nouveau climatiseur, familiarisez-vous bien avec sa télécommande. Ci-dessous se trouve une brève présentation de la télécommande elle-même. Pour les instructions sur la manière de faire fonctionner votre climatiseur, consultez la section **Utilisation des fonctions de base** de ce manuel.

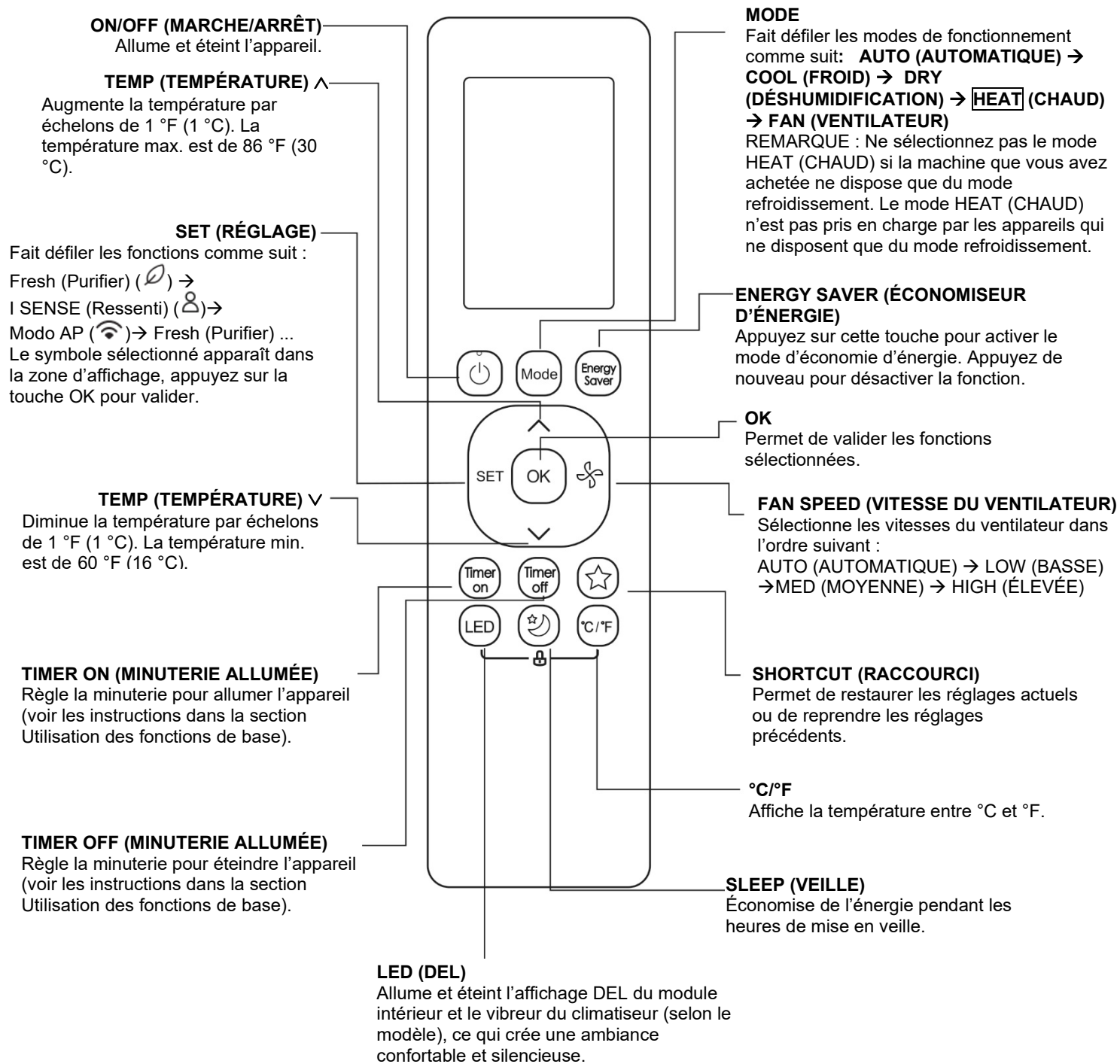

Modèle : RG10G(D2)/BGEFU1 (la fonction Fresh [Purifier] n'est pas disponible) RG10G1(D2)/BGEFU1

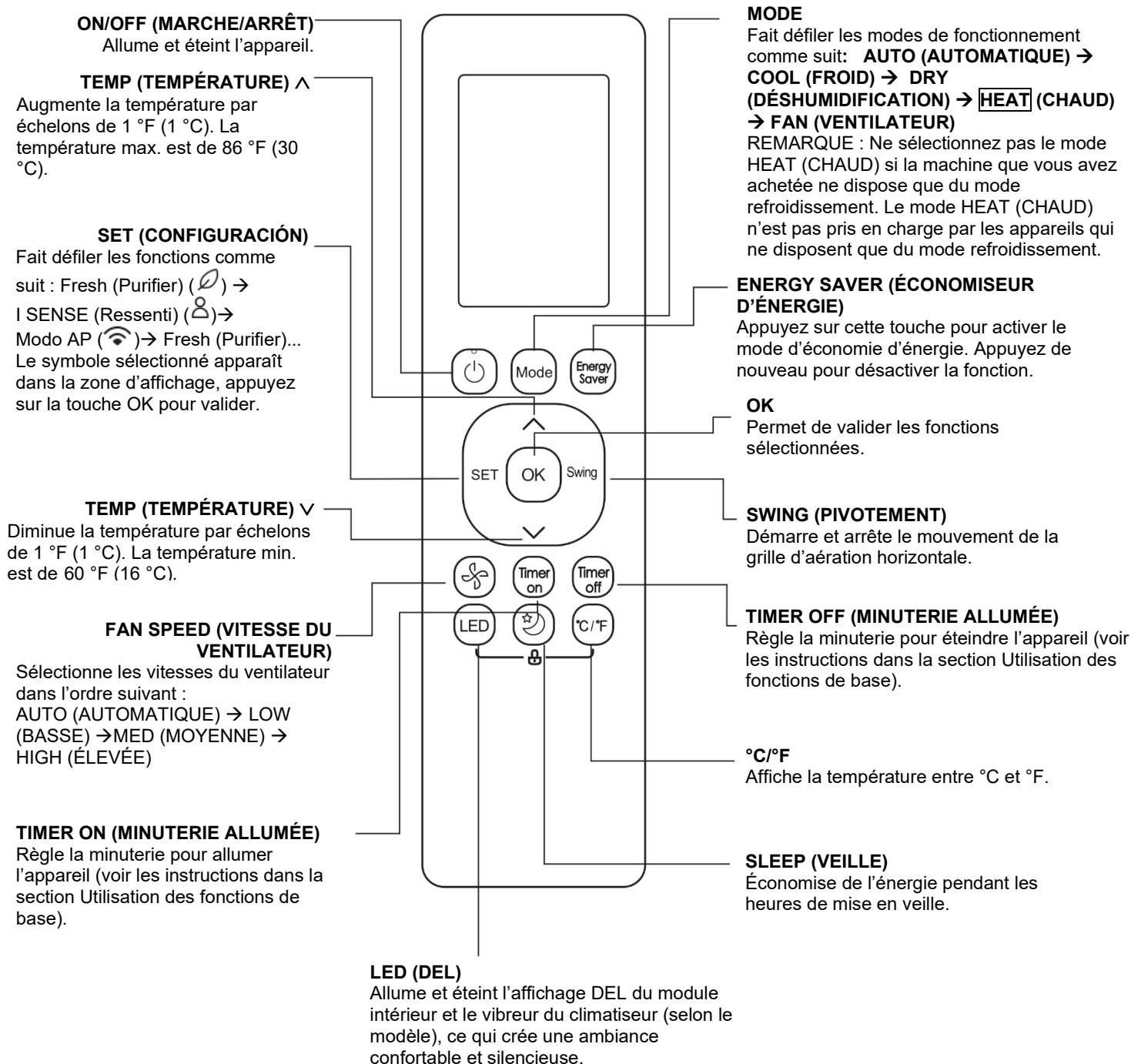

Modèle : RG10G2(D2)/BGEFU1 (la fonction Fresh [Purifier] n'est pas disponible) RG10G3(D2)/BGEFU1

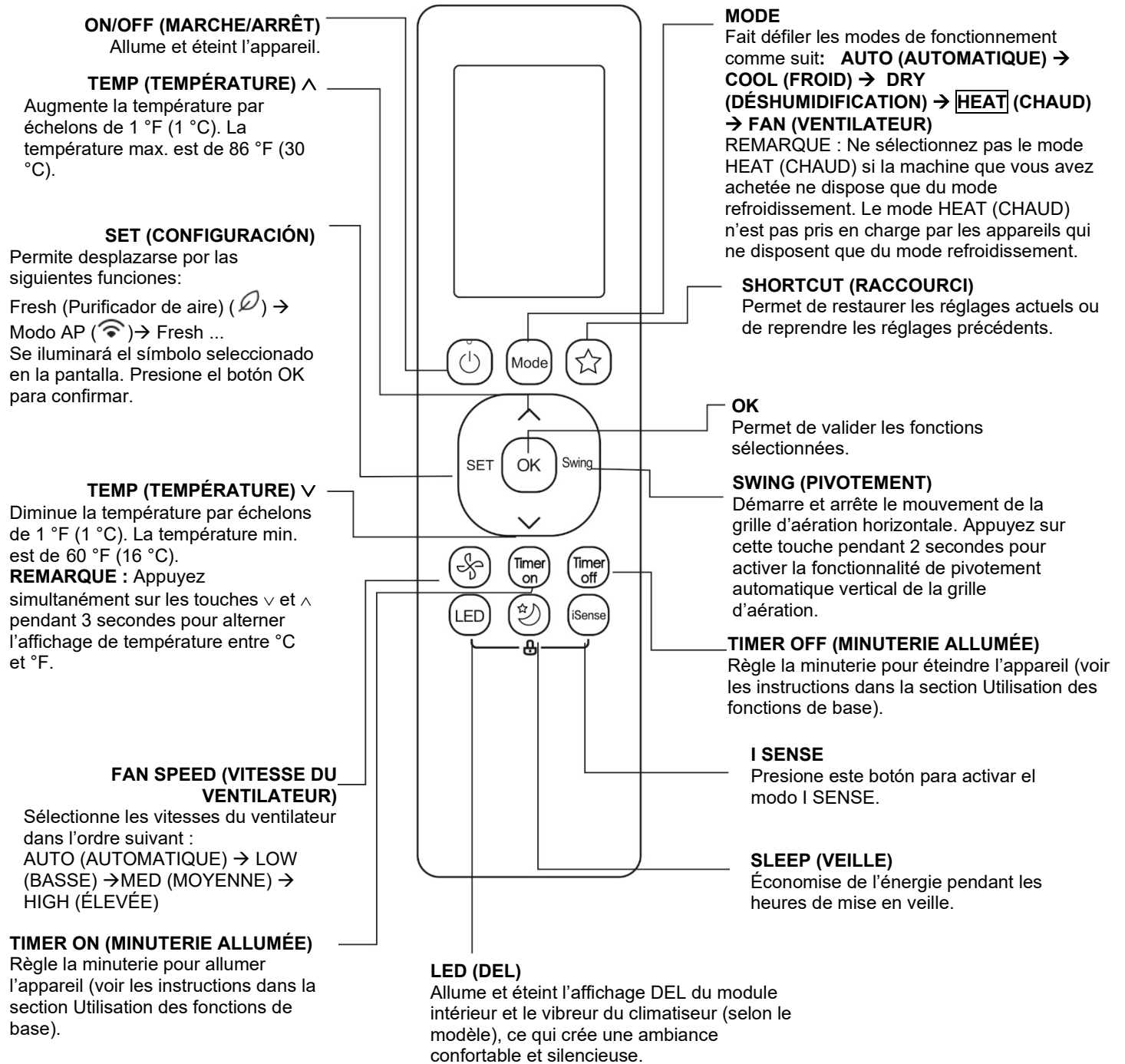

Modèle : RG10F(D2)/BGEF (la fonction Fresh [Purifier] n'est pas disponible)
RG10F1(D2)/BGEF

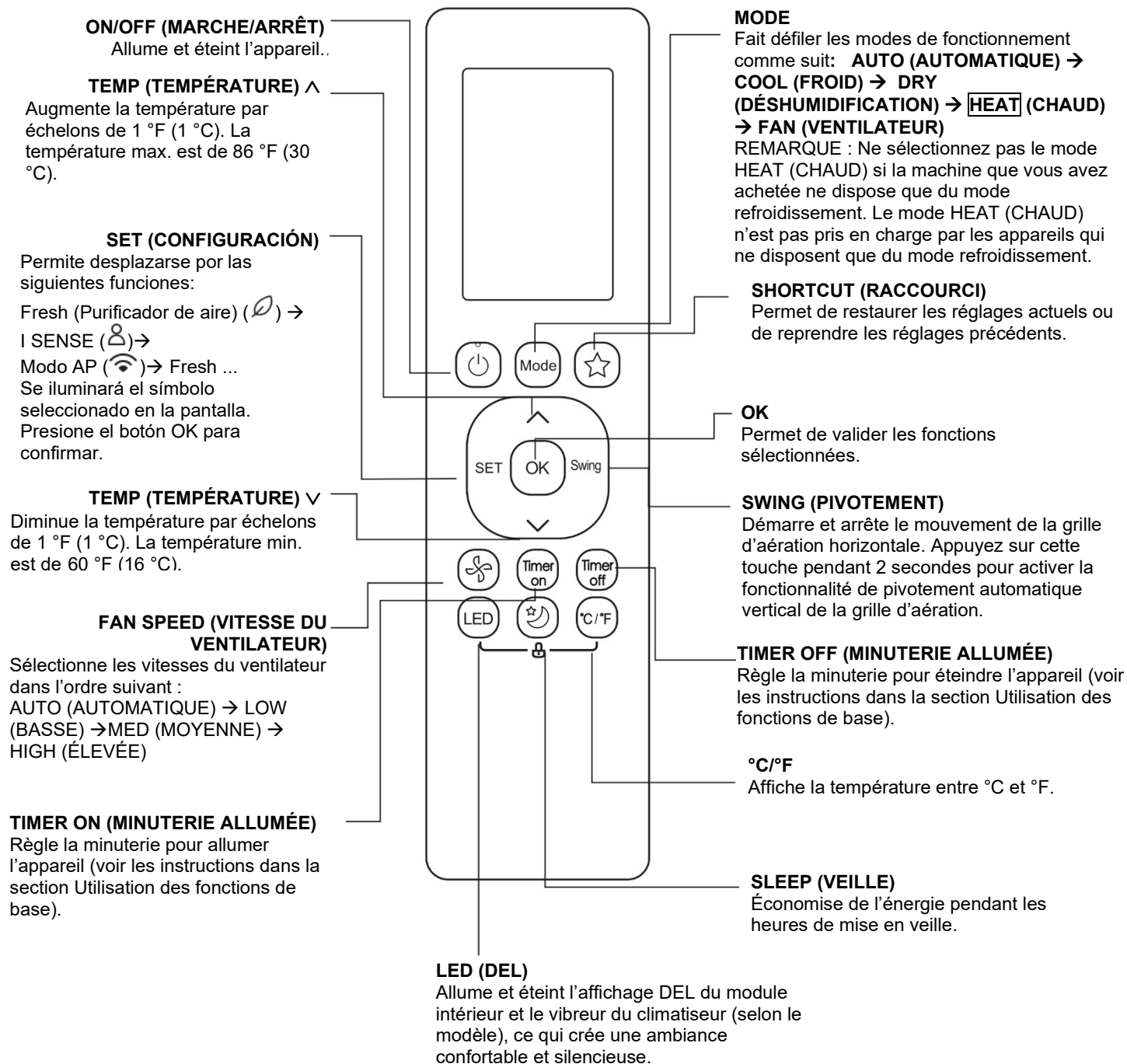

Modèle : RG10F2(D2)/BGEFU1 (la fonction Fresh [Purifier] n'est pas disponible) RG10F3(D2)/BGEFU1

Utilisation des fonctions de base

Fonctionnement de base

ATTENTION! Avant de le faire fonctionner, veuillez vous assurer que l'appareil est branché et que l'alimentation est disponible.

RÉGLAGE DE LA TEMPÉRATURE

La plage de températures de fonctionnement pour les appareils est de 60 à 86 °F (16 à 30 °C). Vous pouvez augmenter ou diminuer le réglage de la température par échelons de 1 °F (1 °C).

Mode AUTO (AUTOMATIQUE)

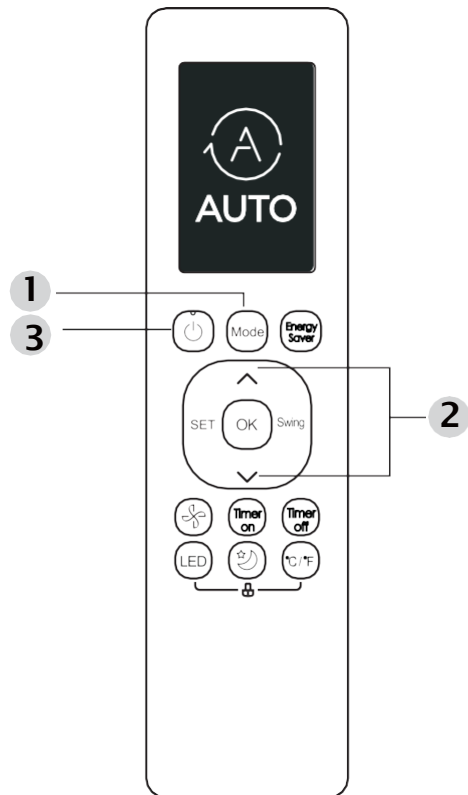

En mode AUTO (AUTOMATIQUE), l'appareil sélectionne automatiquement une fonction COOL (FROID), FAN (VENTILATEUR) ou HEAT (CHAUD) en fonction de la température réglée.

1. Appuyez sur la touche **MODE** pour sélectionner le mode **AUTO (AUTOMATIQUE)**.
2. Réglez la température désirée à l'aide de la touche **TEMP ^** ou **TEMP v**.
3. Appuyez sur la touche **ON/OFF (MARCHE/ARRÊT)** pour démarrer le module.

REMARQUE : La fonction FAN SPEED (VITESSE DU VENTILATEUR) peut être réglée en mode AUTO (AUTOMATIQUE).

Mode COOL (FROID)

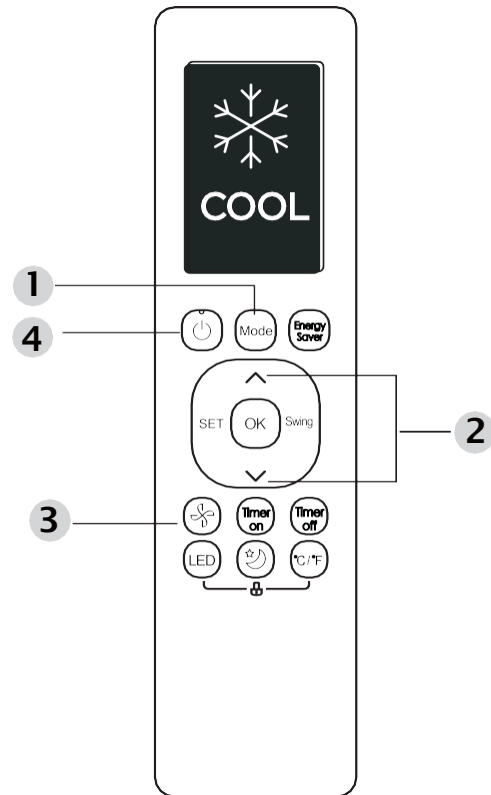

1. Appuyez sur la touche **MODE** pour sélectionner le mode **COOL (FROID)**.
2. Réglez la température désirée à l'aide de la touche **TEMP ^** ou **TEMP v**.
3. Appuyez sur la touche **FAN (VENTILATEUR)** pour sélectionner la vitesse du ventilateur : AUTO (AUTOMATIQUE), LOW (BASSE), MED (MOYENNE), HIGH (ÉLEVÉE).
4. Appuyez sur la touche **ON/OFF (MARCHE/ARRÊT)** pour démarrer le module.

Mode DRY (DÉSHUMIDIFICATION)

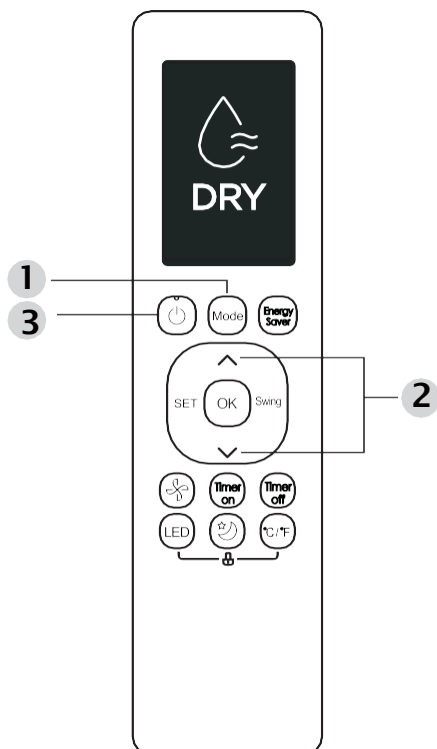

1. Appuyez sur la touche **MODE** pour sélectionner le mode **DRY (DÉSHUMIDIFICATION)**.
2. Réglez la température désirée à l'aide de la touche **TEMP** \wedge ou **TEMP** \vee .
3. Appuyez sur la touche **ON/OFF (MARCHE/ARRÊT)** pour démarrer le module.

REMARQUE : La fonction FAN SPEED (VITESSE DU VENTILATEUR) ne peut pas être modifiée en mode DRY (DÉSHUMIDIFICATION).

Mode HEAT (CHAUD)

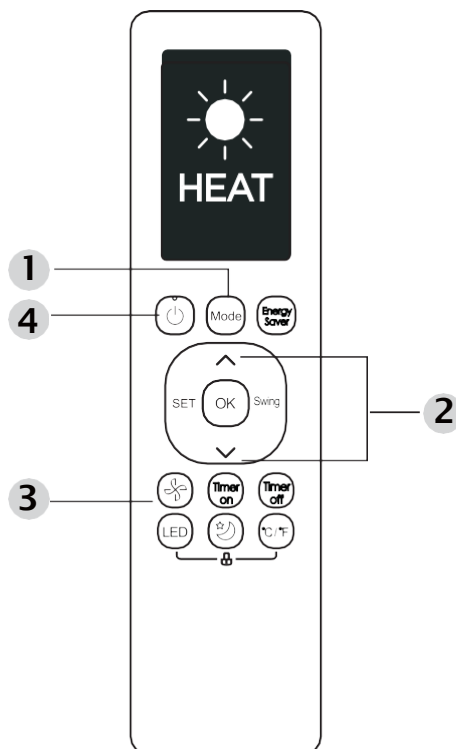

1. Appuyez sur la touche **MODE** pour sélectionner le mode **HEAT (CHAUD)**.
2. Réglez la température désirée à l'aide de la touche **TEMP** \wedge ou **TEMP** \vee .
3. Presione el botón **FAN (VENTILADOR)** para seleccionar la velocidad del ventilador: AUTO (AUTOMÁTICA), LOW (BAJA), MED (MEDIA), HIGH (ALTA)
4. Appuyez sur la touche **ON/OFF (MARCHE/ARRÊT)** pour démarrer le module.

REMARQUE : Avec la baisse de température, la performance de la fonction HEAT (CHAUD) de votre appareil peut être affectée. Dans de tels cas, nous recommandons l'utilisation de ce climatiseur en parallèle avec d'autres appareils de chauffage.

Mode FAN (VENTILATEUR)

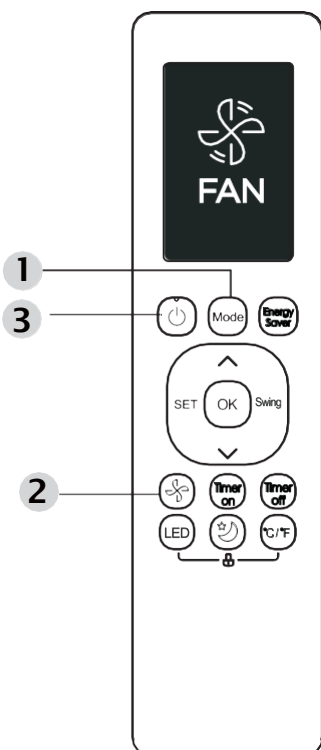

1. Appuyez sur la touche **MODE** pour sélectionner le mode **FAN (VENTILATEUR)**.
2. Appuyez sur la touche **FAN (VENTILATEUR)** pour sélectionner la vitesse du ventilateur : AUTO (AUTOMATIQUE), LOW (BASSE), MED (MOYENNE), HIGH (ÉLEVÉE).
3. Appuyez sur la touche **ON/OFF (MARCHE/ARRÊT)** pour démarrer le module.

REMARQUE : Vous ne pouvez pas régler la température en mode FAN (VENTILATEUR). En conséquence, l'écran LCD de votre télécommande n'affiche pas la température.

Configuration de la minuterie

TIMER ON/OFF (MINUTERIE ALLUMÉE/ÉTEINTE) : réglez la durée après laquelle l'appareil s'allumera ou s'éteindra automatiquement.

Réglage TIMER ON (MINUTERIE ALLUMÉE)

Appuyez sur la touche **TIMER ON** (MINUTERIE ALLUMÉE) pour lancer une séquence d'allumage.



Appuyez plusieurs fois sur la touche d'augmentation ou de diminution pour régler le moment souhaité d'allumage de l'appareil.



Pointez la télécommande en direction du module et attendez 1 seconde, la fonction **TIMER ON** (MINUTERIE ALLUMÉE) est alors activée.

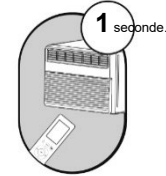

Réglage TIMER OFF (MINUTERIE ÉTEINTE)

Appuyez sur la touche **TIMER OFF** (MINUTERIE ÉTEINTE) pour lancer la séquence de mise hors tension.



Appuyez plusieurs fois sur la touche d'augmentation ou de diminution de la température pour régler le moment souhaité de mise hors tension de l'appareil.

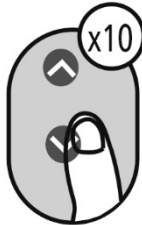

Pointez la télécommande en direction du module et attendez 1 seconde, la fonction **TIMER OFF** (MINUTERIE ÉTEINTE) est alors activée.

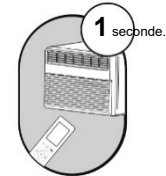

REMARQUE :

- Lors du réglage de la fonction **TIMER ON** (MINUTERIE ALLUMÉE) ou **TIMER OFF** (MINUTERIE ÉTEINTE), le temps augmente par échelons de 30 minutes à chaque pression de la touche, jusqu'à 10 heures. Après 10 heures et jusqu'à 24 heures, il augmente par échelons de 1 heure. (Par exemple, appuyez 5 fois pour atteindre 2,5 h et appuyez 10 fois pour atteindre 5 h. La minuterie revient à 0,0 après 24.
- Annulez l'une ou l'autre des fonctions en réglant sa minuterie sur 0,0 h.

Réglage TIMER ON et OFF (MINUTERIE ALLUMÉE et ÉTEINTE) (exemple)

N'oubliez pas que les périodes de temps que vous réglez pour les deux fonctions désignent les heures après l'heure actuelle.

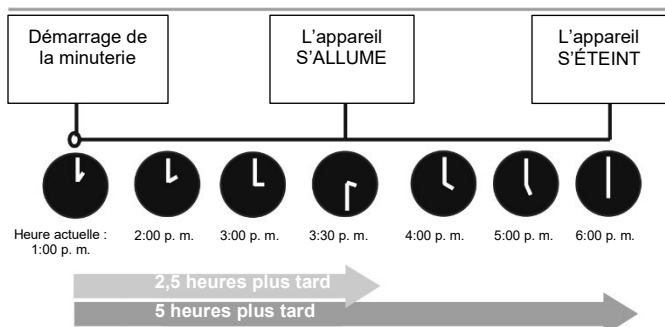
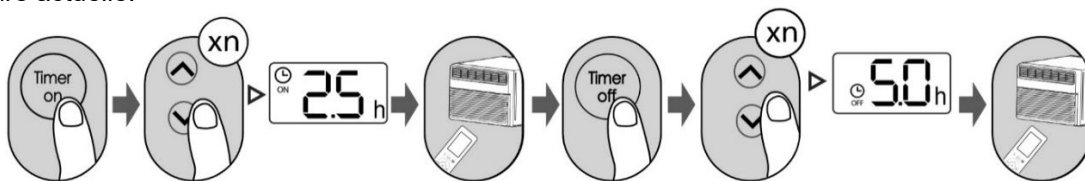

Exemple : Si l'heure actuelle est 13 h, selon les étapes de réglage de la minuterie ci-dessus, l'appareil s'allumera 2,5 heures plus tard (15 h 30) et s'éteindra à 18 h.

Utilisation des fonctions avancées

Fonction Swing (Pivotement) (certains modèles)

Appuyez sur la touche Swing (Pivotement).

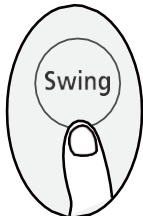

La grille d'aération horizontale pivote de haut en bas automatiquement lorsque vous appuyez sur la touche Swing (Pivotement).
Appuyez à nouveau pour stopper le pivotement.

Fonction ENERGY SAVER (ÉCONOMISEUR D'ÉNERGIE) (certains modèles)

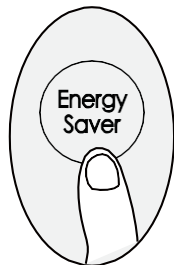

Appuyez sur la touche Energy saver (Économie d'énergie) pour activer cette fonction.
Cette fonction est disponible en mode COOL (FROID), DRY (DÉSHUMIDIFICATION) et AUTO (AUTOMATIQUE).

Fonction SHORTCUT (RACCOURCI)

Touche SHORTCUT (RACCOURCI).



Appuyez sur cette touche lorsque la télécommande est active, le système reprend automatiquement les réglages précédents, notamment le mode de fonctionnement, le réglage de la température, le niveau de vitesse de la ventilation et la fonction de veille (si activée).

Si vous appuyez plus de 2 secondes, le système restaure automatiquement les réglages de fonctionnement actuels, notamment le mode de fonctionnement, le réglage de la température, le niveau de vitesse de la ventilation et la fonction de veille (si activée).

°C/°F (certains modèles)

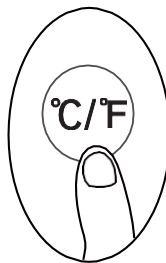

Appuyez sur cette touche pour alterner l'affichage de la température entre °C et °F.

AFFICHAGE LED (DEL)

Touche LED (DEL).

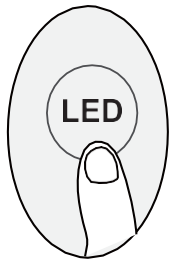

Appuyez sur cette touche pour allumer/éteindre l'affichage sur le module intérieur.

Fonction SLEEP (VEILLE)

Touche SLEEP (VEILLE).



La fonction SLEEP (VEILLE) est utilisée pour réduire la consommation d'énergie lorsque vous dormez (et que vous n'avez donc pas besoin des mêmes réglages de température pour que ce soit agréable). Cette fonction peut être activée uniquement par l'intermédiaire de la télécommande.

Pour plus d'informations, veuillez consulter « Fonction Sleep (Veille) » dans le « MANUEL D'UTILISATION ».

Remarque : La fonction SLEEP (VEILLE) n'est pas disponible en mode FAN (VENTILATEUR) ou DRY (DÉSHUMIDIFICATION).

Fonction LOCK (VERROUILLAGE)

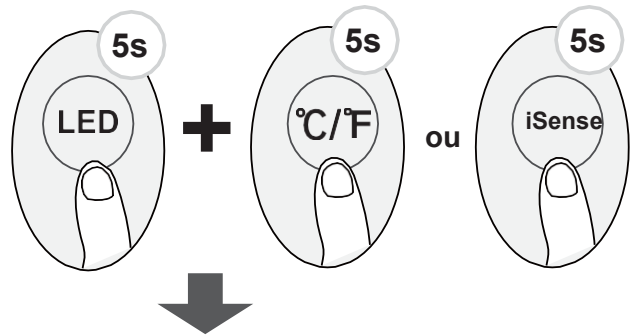

Appuyez simultanément sur les touches **LED (DEL)** et **°C/°F** (touche iSense sur certains modèles) pendant plus de 5 secondes pour activer la fonction Lock (Verrouillage).

Plus aucune touche ne répond tant que vous n'avez pas appuyé à nouveau sur ces deux touches pendant deux secondes pour désactiver le verrouillage.

Fonction SET (RÉGLAGE)

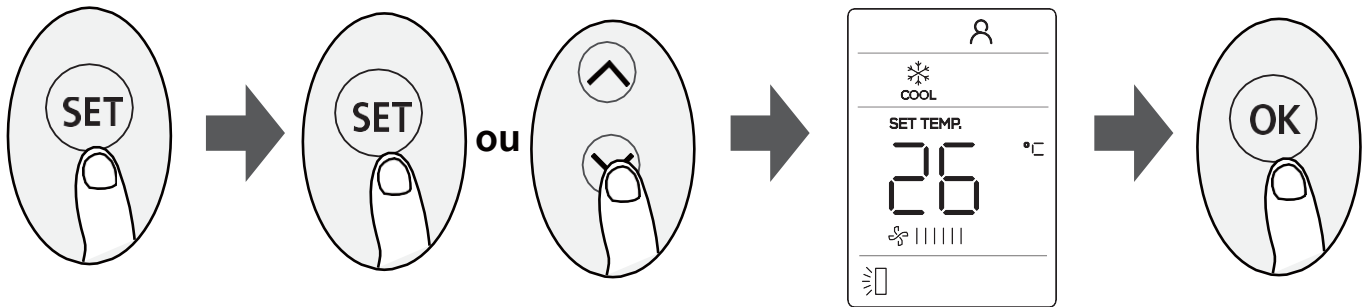

- Appuyez sur la touche SET (RÉGLAGE) pour activer la fonction Réglage, puis appuyez sur la touche SET ou sur la touche d'augmentation ou de diminution de la température pour sélectionner la fonction souhaitée. Le symbole sélectionné apparaît dans la zone d'affichage, appuyez sur la touche OK pour valider.
- Pour annuler la fonction sélectionnée, exécutez les mêmes procédures que ci-dessus.
- Appuyez sur la touche SET (RÉGLAGE) pour parcourir les fonctions de commande comme suit : Fresh (Purifier) (🍃) → I SENSE (Ressenti)* (👤) → Mode AP (📶)
[*]: Si votre télécommande dispose de la touche I SENSE, vous ne pouvez pas utiliser la touche SET (RÉGLAGE) pour sélectionner la fonction I SENSE.

Fonction FRESH (PURIFIER) (🍃) (certains appareils) :

Lorsque la fonction FRESH (PURIFIER) est activée, le collecteur de poussières à plasma/ioniseur (selon les modèles) est alimenté et permettra d'éliminer le pollen et les impuretés présents dans l'air.

Fonction I SENSE (RESSENTI) (👤) :

La fonction I SENSE (RESSENTI) permet à la télécommande de mesurer la température à l'endroit où elle se trouve et d'envoyer un signal au climatiseur toutes les 3 minutes. Lorsque vous utilisez les modes AUTO (AUTOMATIQUE), COOL (FROID) ou HEAT (CHAUD), mesurer la température ambiante depuis la télécommande (et non du module intérieur lui-même) permet au climatiseur d'optimiser la température autour de vous et d'assurer un maximum de confort.

Fonction AP (📶) (certains appareils) :

Sélectionnez le mode AP pour configurer le réseau sans fil. Pour certains modules, ce mode ne fonctionne pas en appuyant sur la touche SET (RÉGLAGE). Pour démarrer le mode AP, appuyez sur la touche LED (DEL) sept fois en 10 secondes.

En raison d'améliorations réalisées sur le produit, les caractéristiques techniques et les dimensions sont soumises à modification et correction sans notification préalable ni obligation. Il incombe à l'installateur de déterminer l'application et l'aptitude à l'emploi de tout produit. De plus, l'installateur est responsable de la vérification des données dimensionnelles du produit fini avant de préparer l'installation.

Les programmes de remises et de mesures incitatives présentent des exigences précises concernant la performance et la certification du produit. Tous les produits respectent les réglementations en vigueur à la date de fabrication; néanmoins, les certifications ne sont pas obligatoirement attribuées pour la vie entière du produit. Il incombe donc au demandeur de déterminer si un modèle en particulier peut prétendre à ces programmes de remises/mesures incitatives.

Comfort-Cire®  **Century**®

1900 Wellworth Ave., Jackson, MI 49203 • Ph. 517-787-2100 • www.marsdelivers.com

